

# ELECTRIC FLAT PANEL FIREPLACE HEATER

Model# : ■ BG-36B ■ BG-45B ■ BG-50B  
■ BG-60B ■ BG-72B ■ BG-100B

## OWNER'S MANUAL



**36"/45"/50"/60"/72"/100" LED Wall Mounted  
Or Built-in Electric Fireplace**

**AC 110-120V 60Hz 1500W**

**⚠ WARNING**

Read and understand this entire owner's manual, including **all safety information**, before **plugging in** or **using** this product. Failure to do so could result in **fire, electric shock, or serious personal injury.**

**⚠ CAUTION**

**Keep this owner's manual** for future reference. If you sell or give this product away, **make sure this manual accompanies this product.**



# IMPORTANT SAFETY INFORMATION!

## WARNING

- **Read all instructions before using this heater!**
- This heater is **hot when in use**. To avoid burns, **DO NOT** let bare skin touch **hot** surfaces. If provided, use handles when moving this heater. Keep **combustible materials**, such as furniture, pillows, bedding, papers, clothes, and curtains at least **3 feet (0.9m)** from the **front of the heater**, and **keep them away from the sides and rear**.
- **Extreme caution** is necessary when any heater is used by or near **children** or **invalids** and whenever the heater is left **operating and unattended**.
- **DO NOT** operate any heater with a **damaged cord or plug** or after the **heater malfunctions**, has been **dropped** or **damaged in any manner**. Discard heater, or return to authorized service facility for examination and/or repair.
- **DO NOT** run **power cord** under carpeting. **DO NOT** cover power cord with throw rugs, runners, or similar coverings. **DO NOT** route power cord under furniture or appliances. Arrange power cord **away from traffic area**, and where it will not be tripped over.
- **Connect to properly grounded outlets ONLY.**
- **DO NOT** insert or allow foreign objects to enter any ventilation or exhaust opening, as this may cause **electric shock** or **fire**, or **damage the heater**.
- To prevent a possible fire, **DO NOT** block air intakes or exhaust in any manner. Doing so could cause a **fire**. **DO NOT** use on soft surfaces, like a bed, where openings may become blocked.
- A heater has **hot and arcing or sparking parts inside**. **DO NOT** use it in areas where **gasoline, paint, or flammable liquids** are used or stored.
- **Use this heater only as described in this manual. Any other use not recommended by the manufacturer may cause fire, electric shock, or injury to persons.**
- **ALWAYS** plug heaters directly into a wall outlet/receptacle. **NEVER** use with an extension cord or relocatable power tap (outlet/power strip).
- **DO NOT** place the heater near a bed because objects such as pillows or blankets can fall off the bed and be ignited by the heater.
- **NEVER** use this heater in **bathrooms, laundry rooms**, or any other location where the heater could fall into a **bathtub** or **pool**, **become damp**, or **come in contact with water**.
- **AVOID FIRE!** Regularly inspect all air vents to make sure they are free from dust, lint, or other blockage. **Unplug the unit** and clean with a **vacuum ONLY**. **DO NOT** rinse or get wet.
- **NEVER** hang this unit on a wall **directly below an electrical outlet**.
- **ALWAYS** mount to wall bracket before use. **DO NOT** set on the floor, or other surface, to use.
- **NEVER** use a wall mount bracket from another manufacturer.

- **For residential use only! NOT for commercial use!** Any commercial or public use of this heater **voids all warranties**, and could cause **injury**.
- This product is **not intended** to be a **primary heat source**. It is for **supplemental heat only**.
- **INDOOR use only! NEVER** use this heater **outdoors!** Doing so may result in **electric shock!**
- **Risk of electric shock! DO NOT OPEN!** No user-serviceable parts inside!
- **NEVER modify this heater.** Doing so could result in personal **injury** or property **damage**. Modification of this fireplace **completely voids all warranties**.
- **ALWAYS** turn this heater off before unplugging it from the outlet.
- **ALWAYS disconnect** this unit from the **power supply before** performing any assembly or cleaning, or before relocating the electric fireplace.
- **NEVER** leave this heater unattended. **ALWAYS** unplug this heater when not in use.
- **ALWAYS** store this heater in a dry location. **NEVER** use the fireplace if it has become wet.
- Place the heater near a wall outlet so an extension cord is not needed. If an extension cord is needed, the **gauge** of the cord **must be at least 14AWG**, and the **rating must be at least 1875 Watts**. **NEVER** use a **smaller gauge** cord with a **lower rating**. Doing so may result in **fire** or **electric shock**.
- **ONLY** use this heater on a **120V AC 15-Amp grounded circuit**. **NEVER overload the circuit**. If this heater trips the circuit breaker, unplug all other appliances on the same circuit before the next use. Avoid plugging other appliances into the same circuit as this heater.
- **NEVER** plug this heater into an outlet that is **old, cracked**, or has any **loose wires or connections**. Plugging this heater into a faulty outlet could result in **electric arcing** within the outlet that could cause the **outlet to overheat or catch fire**.
- **ALWAYS** check your heater cord and plug connections with **each use!**
  - i) **MAKE SURE** the plug fits tight in the outlet! Faulty wall outlet connections or loose plugs can cause the outlet to overheat.
  - ii) **Heaters draw more current** than small appliances. **Overheating** may occur even if it has not occurred with the use of other appliances.
  - iii) During use **check frequently** to see if the **plug outlet or face plate is HOT!**
  - iv) If the outlet or face plate is **HOT**, **discontinue use immediately** and have a qualified electrician inspect and/or replace the faulty outlets.
- The power cord supplied with the heater has three prongs: two flat blades (live and neutral) and one round pin (ground). If a 3-slot receptacle is not available, an adapter **MUST** be used. The adapter **MUST** be **properly grounded** to the outlet box (see figure at right). [NOTE: Adapter NOT INCLUDED.]
- **SAVE THESE INSTRUCTIONS!**

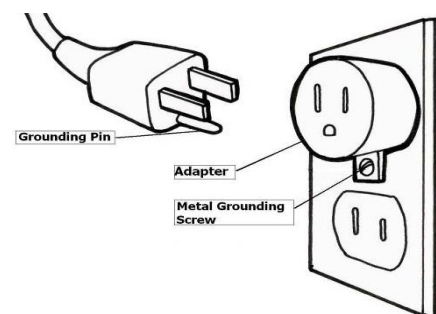

# Preparation









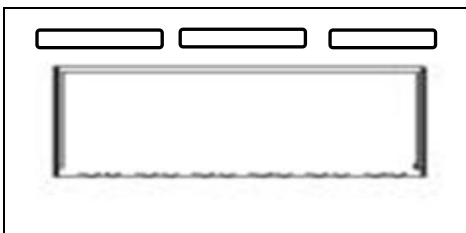

This product includes a **GLASS panel!** Always use **extreme caution** when handling **glass**. Failure to do so could result in **personal injury** or **property damage**.

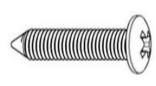
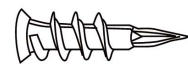
Remove all parts and hardware from the carton and place them on a clean, soft, dry surface. Parts and assembly steps are grouped for free-standing or wall-hanging use. Check the parts list to make sure nothing is missing. Dispose of packaging materials properly. Please recycle whenever possible.

**You will need the following tools (not included):** Phillips screwdriver; stud finder; level; tape measure; electric drill; 1/4" wood drill bit, hammer.

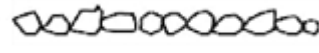
# Parts and Hardware

 <p><b>A – Fireplace</b></p>			
	<p><b>B – Wood Screws</b></p>		<p><b>C – Drywall anchors</b></p>
			
<p><b>RC – Remote Control</b></p>		<p><b>D - Metal Bracket</b></p>	
			
<p><b>E-Wall Bracket</b></p>	<p><b>F - Decorative Crystals/Pebbles</b></p>	<p><b>G - Plastic Tray</b></p>	

# Installation and Assembly

## Rear View of Fireplace

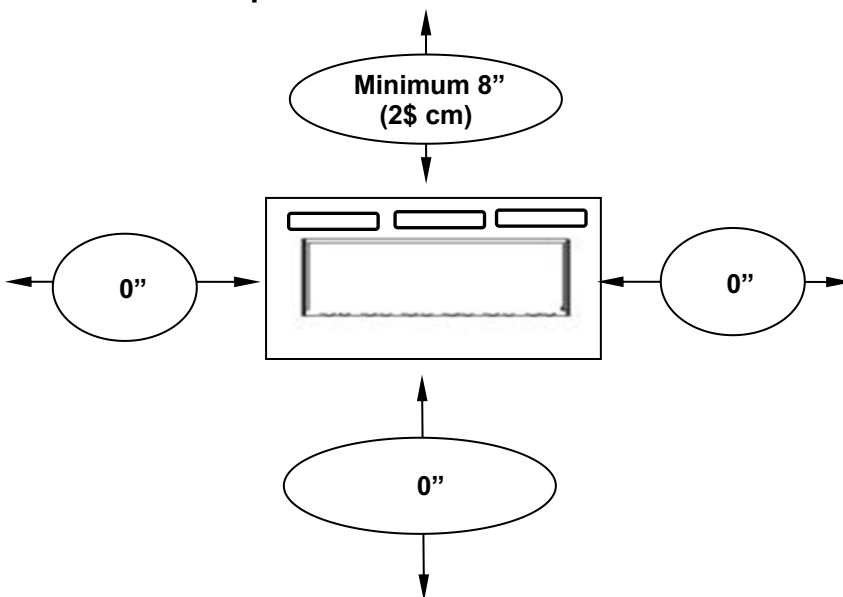

## Step 1. Find a safe location.

Minimum clearance on each side: 0" .

Minimum clearance below: 0" .

Minimum clearance above: 8"(20 cm) .

Minimum clearance from the front and sides: 0" .

Choose a location near an outlet so an extension cord is not required.

**DO NOT** position the unit **directly below** a power outlet.

See **Safety Information** on **pages 2 and 3** for warnings about **safe placement, safe installation, and proper use** of this product.

## Recessed to wall installation

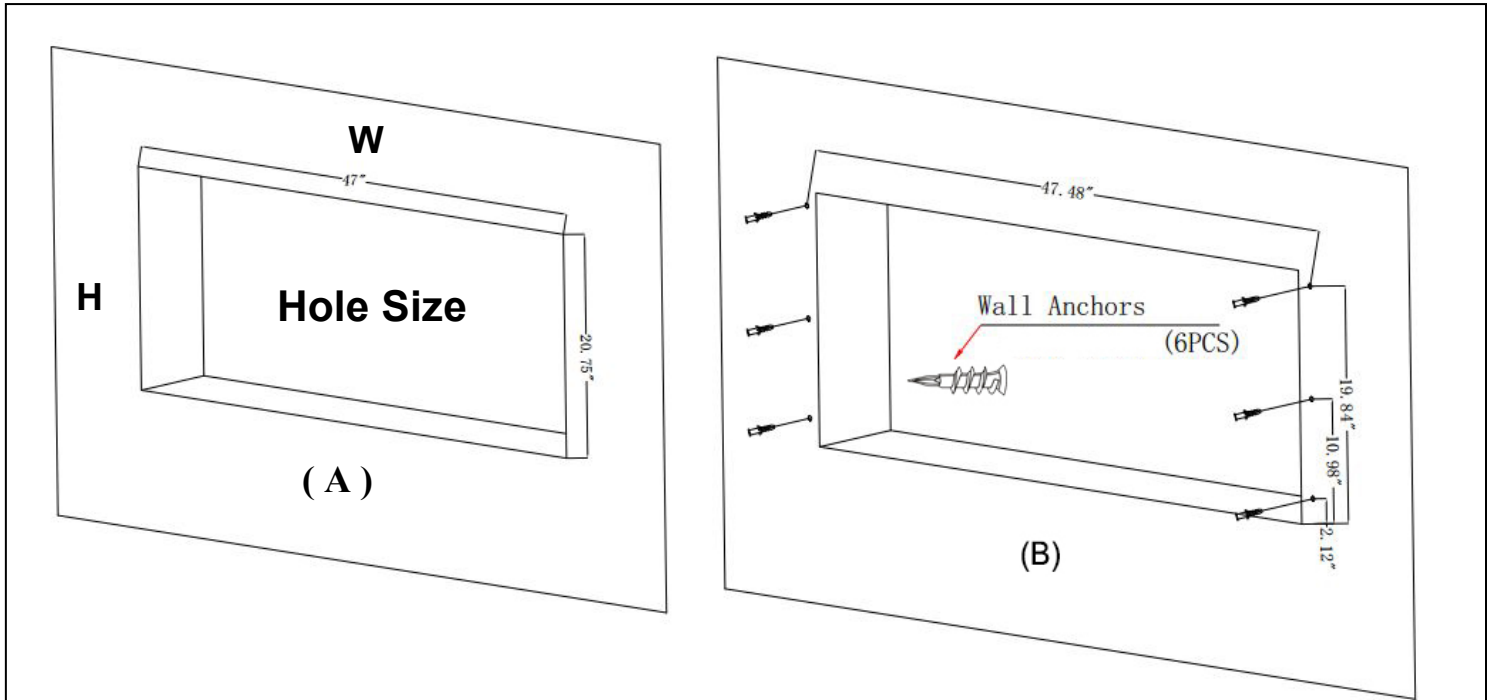

**STEP A. Selection a dry wall to open a hole for fireplace box. Size of hole as below chart Figure ( A )**

Model Number	W	H
BG-36B	32"	20.75"
BG-45B	40"	20.75"
BG-50B	47"	20.75"
BG-60B	47"	20.75"
BG-72B	68"	20.75"
BG-100B	96.39"	20.75"

**STEP B. Fix the three wall anchors in each side of the fireplace box according to the dimensions showed on the drawing. Figure (B)**

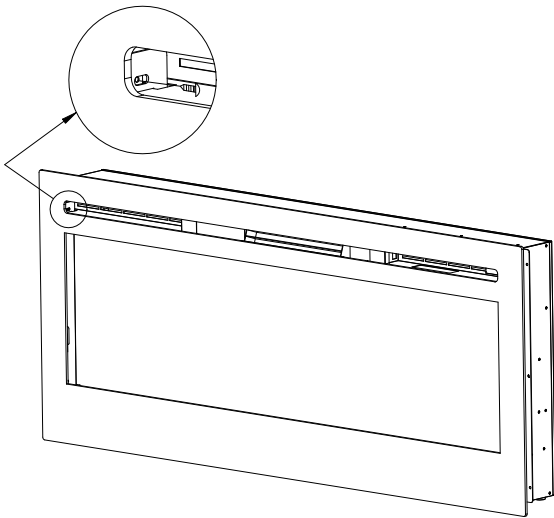

( C )

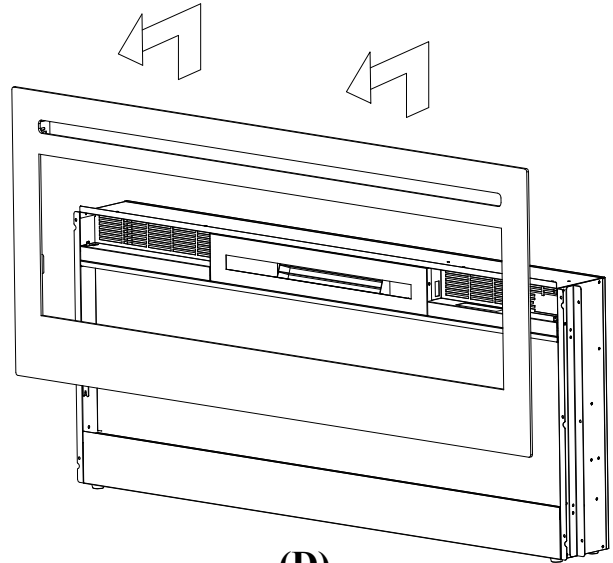

( D )

**STEP C.** Take off the two screws in both sides of the glass panel. Figure ( C )

**STEP D.** Have two person to take the glass panel out of the fireplace box. Place it to a soft and clean place. Figure ( D )

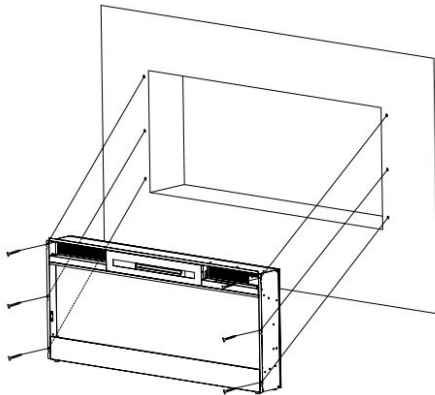

( E )

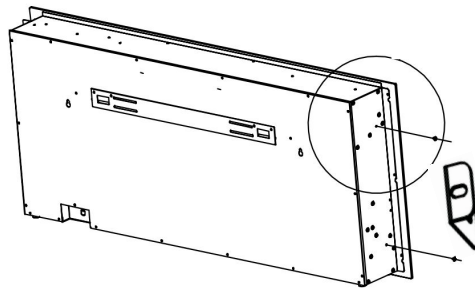

( F )

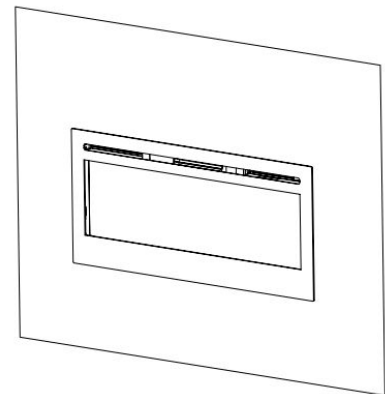

( G )

**STEP E.** Have two person to move the fireplace box to the wall hole.

**If the appliance is fully recessed into the wall:**

- Use the 6 screws (provided) to lock the appliance into the wall with the existing two side flanges, see **Figure E**.
- Install the media and re-install the glass front.

**If partial recess into the wall:**

- Use the two mounting metal brackets (supplied) to lock the appliance to the wall, see **Figure F**.

**NOTE:** Using the existing screws and holes on sides of the appliance for recessing into wall.

**STEP F.** Fireplace will be like this after installation **Figure ( G )**

## Wall Mounted Installation

Due to the many different materials used on different walls, it is highly recommended that you consult your local builder before you install this appliance on the wall.

**A.** Select a location that is not prone to moisture and is located at least 36" (914mm) away from combustible materials such as curtain drapes, furniture, bedding, paper, etc.

**B.** Have two people hold the appliance against the wall to determine the final location.

**C.** Place unit face down on a soft, non abrasive surface. Remove the bracket from the back of the unit by removing the screws, refer to Figure 1.

**D.** Mark out location, then mount the bracket(s) onto the wall using the supplied screws. This bracket

MUST have the hooks facing upward and be level. **NOTE: It is strongly**

**recommended that the mounting bracket (E) be**

**Screwed into the wall studs**

**Where possible. If the wall**

**Studs cannot be used, ensure**

**That the supplied plastic anchors are used to affix the bracket to the wall and the bracket is adequately secured.**

**E.** With the wall mounting bracket installed have two people lift the appliance up and insert the two hooks

on the bracket into the two slots on the back of the appliance.

**F.** Check the appliance for stability ensuring that the bracket will not pull free from the wall.

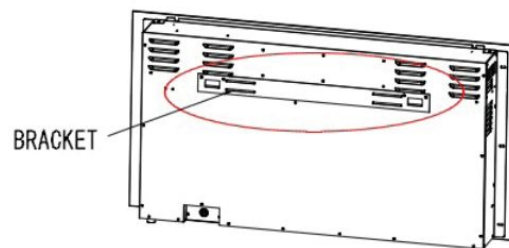
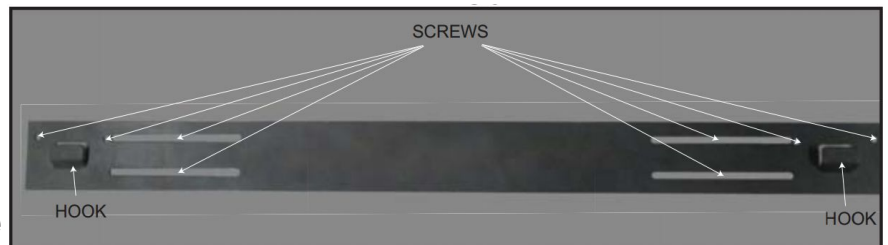
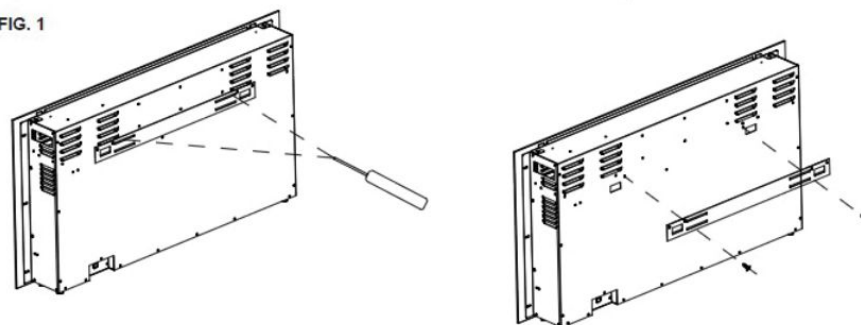
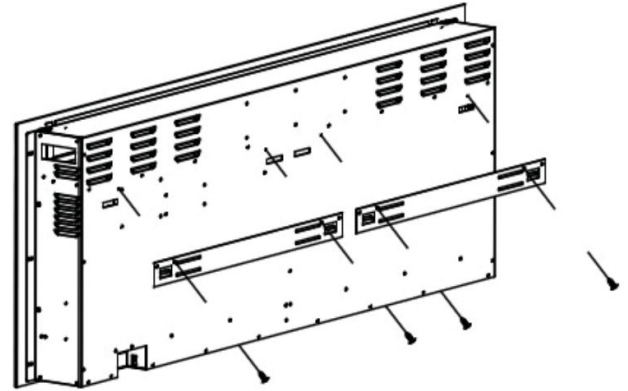
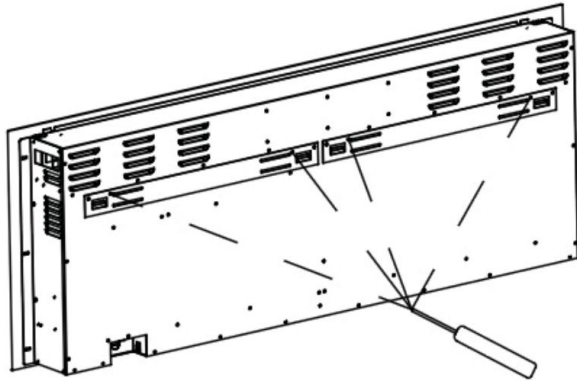
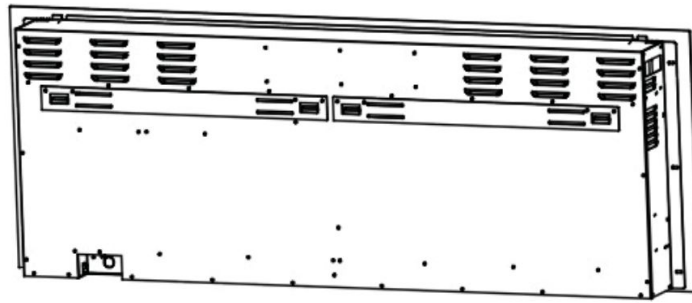

FIG. 1



BG-36B / BG-45B / BG-50B / BG-60B Wall Bracket Illustrated





BG-72B / BG-100B Wall Bracket Illustrated

## Crystal / Pebble Ember Installation

Glass front must be removed and the appliance must be mounted in its final location before the crystal / pebble embers are installed.

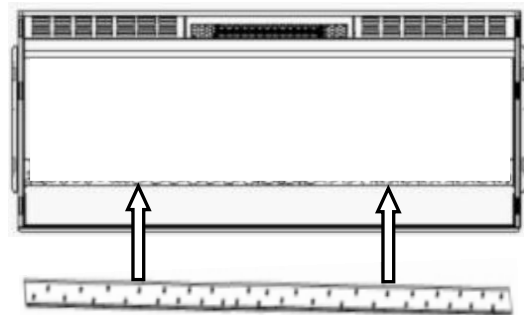
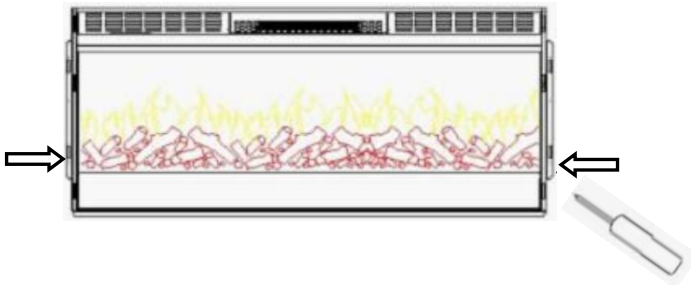

- A. Using the Screw driver to take off the two screws in both sides of the fireplace box, then take out the log set.  
 B. Place the plastic tray to the designed slot.

C. **CLEAN CRYSTAL or PEBBLE MEDIA:** Crystal or pebbles media may have a fine oil residue that needs to be cleaned prior to installation. Clean the them with mild dish soap, drain, rinse thoroughly and dry before placing into the tray.

D. Carefully place crystal or pebbles embers into the bottom tray on the front of the appliance as illustrated. Apply an even layer from side to side.





# Operation



**Read and understand** this entire owner's manual, including **all safety information**, before plugging in or **using** this product. Failure to do so could result in **electric shock, fire, serious injury, or death.**

## Power

Make sure the ON/OFF switch, located on the left side panel, is in the OFF position. Plug the power cord into a 110~120 Volt 15 Amp grounded outlet (see **IMPORTANT SAFETY INFORMATION** on **Pages 2 and 3**). Make sure the outlet is in good condition and that the plug is not loose. **NEVER** exceed the maximum amperage for the circuit. **DO NOT** plug other appliances into the same circuit.

## Methods of Operation

This electric fireplace can be operated by the CONTROL PANEL, located on the UP right side glass panel slot of the fireplace, or by the battery-powered REMOTE CONTROL.

The operation and functions of the two methods are the same.

Before operating, please review the **IMPORTANT SAFETY INFORMATION** on **Pages 2 and 3**, and heed all warnings.





**Touch Panel**



Display Heater Timer Color Flame Power

## Touch Panel / Remote Control Operation

BUTTON	FUNCTION	ACTION & INDICATION
 <b>POWER</b>	<b>ON:</b> Enables control panel functions and remote control. Turns on flame effect. <b>OFF:</b> Disables control panel functions and remote control. Turns off flame effect.	1. <b>Press once.</b> Indicator light turns on. Power turns on. All functions enabled. 2. <b>Press again.</b> Flame effect turns off. Unit goes to standby. All functions turn off.
 <b>TIMER</b>	<b>TIMER button:</b> Controls timer settings to turn off fireplace at selected time. Settings range from 0.5 hours to 7.5 hours.	1. <b>Press once.</b> Indicator light turns on. Timer is set to 0.5 hours. 2. <b>Press again until desired setting is reached.</b> Indicator lights show setting.

 <b>FLAME</b>	<p><b>FLAME button:</b> Makes flame effect dimmer and brighter.</p> <p><b>NOTE:</b> Flame effect stays on until power button is turned off. Flame effect must be on for heater to turn on.</p>	<ol style="list-style-type: none"> <li>1. <b>Press once.</b> Flame brightness effect gets changing.</li> <li>2. <b>Press again.</b> until desired setting is reached.</li> </ol>
 <b>COLOR</b>	<p><b>COLOR button:</b> Makes the color flame effect changing.</p> <p><b>NOTE:</b> color effect stays on until power button is turned off. Color flame effect must be on for heater to turn on.</p> <p><b>NOTE:</b> this fireplace is with memory function for flame.</p>	<ol style="list-style-type: none"> <li>1. <b>Press once.</b> Flame color effect gets changing.</li> <li>2. Press again until desired setting is reached. total 10 colors.</li> </ol>
 <b>HEATER</b>	<p><b>HEATER button:</b> Turns heater on and off.</p> <p><b>NOTE:</b> The heater only works when the flame effect is on. If the flame effect is off, the heater will not turn on.</p> <p><b>NOTE:</b> To prevent overheating, the heater fan will blow cool air for 8-10 seconds before the heater turns on, and after the heater turns off.</p>	<ol style="list-style-type: none"> <li>1. <b>Press once.</b> Indicator lights up. Fan blows cool air for 10 seconds. 750W heater turns on and blows warm air.</li> <li>2. <b>Press again.</b> Indicator lights up. 1500W heater turns on and blows hot air.</li> <li>3. <b>Press again.</b> Heaters turn off. The fan blows cool air for 10 seconds to allow heater to cool down, then turns off.</li> </ol>

**NOTICE** When the heater is first turned on, a slight odor may be present. This is normal and should not occur again unless the heater is not used for a long period of time.

**NOTICE** To improve operation, **aim** the remote control at the front of the fireplace. **DO NOT press the buttons too quickly.** Give the unit time to respond to each command.

## Temperature Limiting Control

This heater is equipped with a Temperature Limiting Control. Should the heater reach an unsafe temperature, the heater will automatically turn OFF. To reset:

1. Unplug the power cord from the outlet.
2. Turn the ON/OFF switch on the CONTROL PANEL to OFF. **Wait 5 minutes.**
3. Inspect the fireplace to make sure no vents are blocked, or clogged with dust or lint. If they are, use a vacuum to clean the vent areas.
4. With the POWER switch in the OFF position, plug the power cord back into the outlet.
5. If the problem continues, have your outlet and wiring inspected by a professional.

## Remote Control Battery Information

- This remote control uses two AAA batteries (**Not included**).
- Instructions for battery installation are on the Remote Control battery compartment.



**NEVER** dispose of batteries in **fire**. Failure to observe this precaution **may result in an explosion**. Dispose of batteries at your local hazardous material processing center.

## Care and Maintenance

### Cleaning



**ALWAYS** turn the heater **OFF** and **unplug the power cord from the outlet** before cleaning, performing maintenance, or moving this fireplace. Failure to do so could result in **electric shock, fire, or personal injury**.



**NEVER** immerse in **water** or **spray with water**. Doing so could result in **electric shock, fire, or personal injury**.

#### Metal:

- Buff using a soft cloth, slightly dampened with a citrus oil-based product.
- **DO NOT** use brass polish or household cleaners as these products will damage the metal trim.

#### Glass:

- Use a good quality glass cleaner sprayed onto the cloth or towel. Dry thoroughly with a paper towel or lint-free cloth.
- **NEVER** use abrasive cleansers, liquid sprays, or any cleaner that could scratch the surface.

#### Vents:

- Use a vacuum or duster to remove dust and dirt from the heater and vent areas.

#### Plastic:

- Wipe gently with a slightly damp cloth and a mild solution of dish soap and warm water.
- **NEVER** use abrasive cleansers, liquid sprays, or any cleaner that could scratch the surface.

## Maintenance



**Risk of electric shock! DO NOT OPEN any panels ! No user-serviceable parts inside!**



**ALWAYS** turn the heater **OFF** and **unplug the power cord from the outlet** before cleaning, performing maintenance, or moving this fireplace. Failure to do so could result in **electric shock, fire, or personal injury**.

#### Electrical and Moving Parts:

- The fan motors are lubricated at the factory and will not require lubrication.
- Electrical components are integrated in the fireplace and are not serviceable by the consumer.

#### Storage:

- Store heater in a clean dry place when not in use.



**WARNING! NO SERVICING** of the internal or electrical parts should be performed by the consumer. Do not service the unit yourself.

# HARD WIRING INSTALLATION

## WARNING

TURN OFF THE APPLIANCE COMPLETELY AND LET COOL BEFORE SERVICING. ONLY A QUALIFIED SERVICE PERSON SHOULD SERVICE AND REPAIR THIS ELECTRIC APPLIANCE.

### HARD WIRING CONNECTION

If it is necessary to hard wire this appliance, a qualified electrician must remove the cord connection, and wire the appliance directly to the house hold wiring.

This appliance must be electrically connected and grounded in accordance with local codes, if hard wired. In the absence of local codes, use the current CSA C22.1 CANADIAN ELECTRICAL CODE in Canada or the current ANSI/NFPA 70 NATIONAL ELECTRICAL CODE in the United States.

Fig. 1

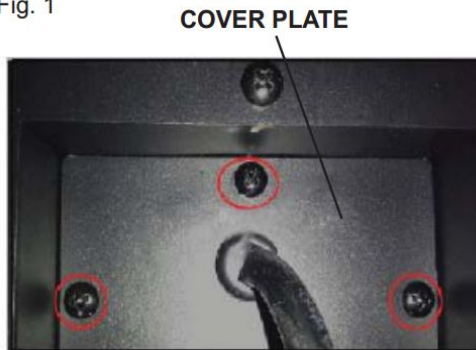
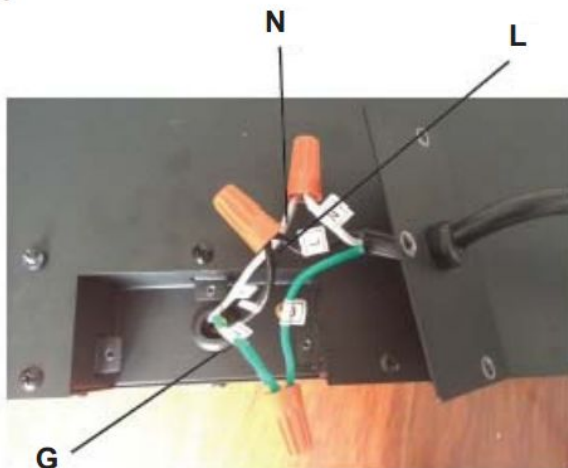

Fig. 2



- A. Remove the cover plate from the right side bottom of the appliance by removing the three screws, as shown above.
- B. Remove the wire connectors from the power cord. The power cord may be discarded.
- C. Take the new cover plate, supplied in the hardware bag. Punch out the 7/8" (22.2mm) hole and install a box connector through, into the junction box. Snap the box connector clamp onto the supply wires.
- D. Using the wire connectors, connect the ground green wires (G), the common white wires (N) together, then the hot black wires (L) and then the refer to Figure 3.
- E. Reinstall the cover plate using the three screws, as shown in Figure 1.

Fig. 3



# FOYER ÉLECTRIQUE À PANNEAU PLAT

# Modèle : ■ BG-36B ■ BG-45B ■ BG-50B  
■ BG-60B ■ BG-72B ■ BG-100B

## GUIDE D'UTILISATION



**Foyer électrique au DEL monté au mur ou encastré de 36 po/45 po/50 po/ 60 po/72 po/100 po**

**AC 110-120V 60Hz 1500W**

### **AVERTISSEMENT**

Lire et comprendre ce guide d'utilisation au complet, incluant toutes les informations de sécurité, avant de brancher ou d'utiliser cet appareil. Ne pas respecter cette consigne pourrait avoir comme répercussion un feu, une décharge électrique ou de sérieuses blessures.

### **ATTENTION**

Conserver ce guide d'utilisation pour consultation future. Si vous vendez ou donnez cet appareil, assurez-vous de joindre ce guide d'utilisation à l'appareil.

# INFORMATIONS DE SÉCURITÉ

## AVERTISSEMENT

- Lire les instructions jusqu'à la fin avant d'utiliser l'appareil de chauffage!
  - L'appareil devient chaud au cours de l'utilisation. Afin d'éviter toute brûlure, ne pas le toucher, à moins d'utiliser des poignées pour le déplacer. Garder les matériaux inflammables, comme les meubles, oreillers, draps, papiers, vêtements et rideaux, à au moins un mètre du devant de l'appareil et de ses côtés.
  - Prendre des précautions particulières si l'appareil est utilisé près d'enfants ou d'handicapés, ainsi que lorsqu'il est laissé allumer sans supervision.
  - Ne pas utiliser si : la fiche ou le cordon est abîmé ; après un dysfonctionnement de l'appareil; après que l'appareil eut été échappé ou abîmé d'une quelconque façon. Retourner le foyer au centre de service autorisé pour un examen, un ajustement électrique ou mécanique ou une réparation.
  - Ne pas faire passer le cordon sous un tapis. Ne pas recouvrir le cordon de tissus, de tapis ou d'un matériau similaire. Ne pas placer le cordon sous un meuble ou un appareil. Placer le cordon hors du chemin d'éviter qu'il soit écrasé au passage.
  - Connecter seulement à une sortie d'appareil bien mis à terre.
  - Ne pas laisser pénétrer d'objet dans la ventilation ou dans la bouche d'extraction ; cela pourrait provoquer une décharge électrique, un feu ou causer un bris de l'appareil.
  - Ne bloquer d'aucune façon l'entrée ou la sortie d'air, et ce afin d'éviter un feu. Ne pas utiliser sur des surfaces molles (un lit), qui pourraient boucher les ouvertures servant à la ventilation.
  - Le foyer contient des parties chaudes pouvant produire des étincelles et des arcs électriques. Ne pas utiliser à proximité d'essence, de peinture ou de liquides inflammables.
  - N'utiliser l'appareil que tel que décrit dans ce guide. Tout autre usage qui n'est pas recommandé par le fabricant pourrait causer une décharge électrique, un feu ou des blessures.
  - Brancher toujours l'appareil directement dans une prise de courant murale. Ne jamais utiliser de rallonge électrique ou de barre d'alimentation.
  - Ne jamais placer l'appareil de chauffage près d'un lit, car un oreiller ou une couverture pourrait tomber et prendre en feu.
  - Ne jamais utiliser cet appareil dans une salle de bain, une salle de lavage ou autre pièce dans laquelle l'appareil pourrait tomber dans une baignoire ou une piscine, prendre l'humidité ou être en contact avec de l'eau.
  - ÉVITER LE FEU! Inspecter régulièrement tous les conduits de ventilation pour s'assurer qu'il n'y ait pas de poussière, saletés et autre source de blocage. Débrancher l'appareil et nettoyer seulement avec un aspirateur. Ne pas rincer ou mouiller.
  - Ne jamais accrocher cet appareil au mur directement au-dessus d'une prise de courant.
  - Toujours monter l'appareil sur le support mural avant l'utilisation. Ne pas placer l'appareil sur le plancher ou sur une autre surface pour l'utilisation.
- 
- Ne jamais utiliser un support mural provenant d'un autre fabricant.



- Pour usage résidentiel seulement! Pas pour usage commercial! Tout usage commercial ou public de cet appareil annule toutes les garanties et pourrait causer des blessures.
- Cet appareil n'est pas conçu pour servir de source de chaleur principale. Il s'agit seulement de chauffage d'agrément.
- Utilisation intérieure seulement! Ne jamais utiliser cet appareil à l'extérieur, cela pourrait provoquer des décharges électriques!
- Risque de décharge électrique! NE PAS OUVRIR! Aucune pièce de réparation pour l'utilisateur à l'intérieur!
- Ne jamais modifier cet appareil de chauffage, cela pourrait causer des blessures personnelles ou des dommages matériels. La modification de ce foyer annule complètement toutes les garanties.
- Toujours mettre cet appareil hors tension avant de le débrancher de la prise de courant.
- Toujours débrancher cet appareil de l'alimentation en courant avant toute tâche d'assemblage, de nettoyage ou avant de déplacer le foyer électrique.
- Ne jamais laisser l'appareil sans surveillance. Toujours débrancher l'appareil lorsqu'il n'est pas utilisé.
- Toujours ranger cet appareil dans un endroit sec. Ne jamais utiliser le foyer s'il a été mouillé.
- Placer l'appareil à proximité d'une prise murale afin de ne pas avoir besoin d'une rallonge électrique. Si une rallonge électrique est nécessaire, la jauge de la rallonge devrait être d'au moins 14 AWG et le calibre d'au moins 1875 Watts. Ne jamais utiliser de rallonge avec une jauge et un calibre plus petit, cela pourrait causer un feu ou une décharge électrique.
- Utiliser cet appareil seulement sur un circuit mis à terre de 120 V AC 15-AMP. Ne jamais surcharger le circuit. Si l'appareil de chauffage fait sauter le circuit, débrancher tous les autres appareils qui se retrouvent sur le même circuit avant la prochaine utilisation. Éviter de brancher d'autres appareils sur le même circuit que ce foyer.
- Ne jamais brancher cet appareil dans une prise électrique qui est vieille, craquée ou qui présente des connexions ou des fils à nu. Brancher cet appareil dans une prise électrique défectueuse pourrait causer des arcs électriques dans la prise de courant ce qui pourrait la faire surchauffer ou prendre en feu.
- Toujours vérifier le cordon de l'appareil et les connexions entre chaque usage.
  - i. S'assurer que le connecteur soit serré dans la prise électrique. Une prise électrique défectueuse ou une connexion vacillante pourrait causer la surchauffe de la prise.
  - ii. Les foyers nécessitent plus de courant que les autres petits appareils. La surchauffe peut se produire même si cela n'est pas arrivé avec d'autres appareils.
  - iii. Lors de l'utilisation, vérifier souvent si la prise électrique ou la plaque avant est chaude!
  - iv. Si la prise électrique ou la plaque avant est chaude, arrêter immédiatement l'utilisation et demander l'inspection ou le remplacement de la prise de courant défectueuse par un électricien qualifié.
- Le cordon électrique inclus avec le foyer a trois crochets, deux lames plates (sous tension et neutre) et une tige ronde (mis à terre). Si un réceptacle à 3 fentes n'est pas disponible, un adaptateur doit être utilisé. Cet adaptateur doit être correctement mis à terre au boîtier électrique (voir la figure de droite) NOTE : Adaptateur non inclus.

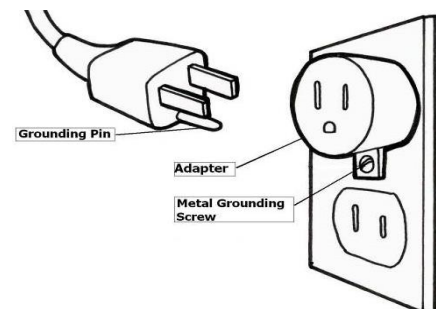

- CONSERVER CES INSTRUCTIONS!

# Préparation







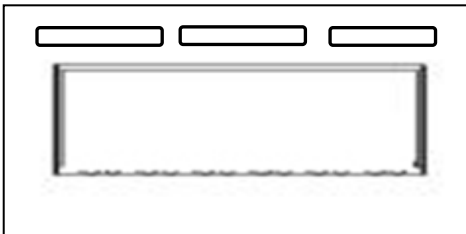

Ce produit contient un panneau de verre! Toujours faire attention en manipulant le verre, le cas contraire pourrait causer des blessures personnelles ou des dommages matériels.

Retirez toutes les pièces et matériaux de la boîte de carton et placez-les sur une surface propre, lisse et sèche. Les pièces et étapes d'installation sont regroupées ensemble pour l'utilisation autoportante ou murale. Vérifiez la liste des pièces pour vous assurer qu'il ne manque rien. Se débarrasser des matériaux d'emballage correctement. Veuillez recycler lorsque possible.

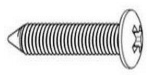
**Vous aurez besoin des outils suivants (non inclus) :** tournevis Phillips, localisateur de montants, niveau, ruban à mesure, perceuse électrique, mèche à bois de 1/4 de po, marteau.

# Pièces et composantes

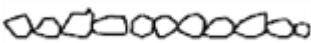
 <p><b>A – Foyer</b></p>		
	<p><b>B – Vis à bois</b>                      <b>C – Ancre de plastique</b></p>	
 <p><b>RC – Commande à distance</b></p>	 <p><b>D – Support de fixation</b></p>	
	 <p><b>E-Support mural</b></p>	 <p><b>F – Cristal / galets ambré</b></p>

# Installation et assemblage

## Vue arrière du foyer

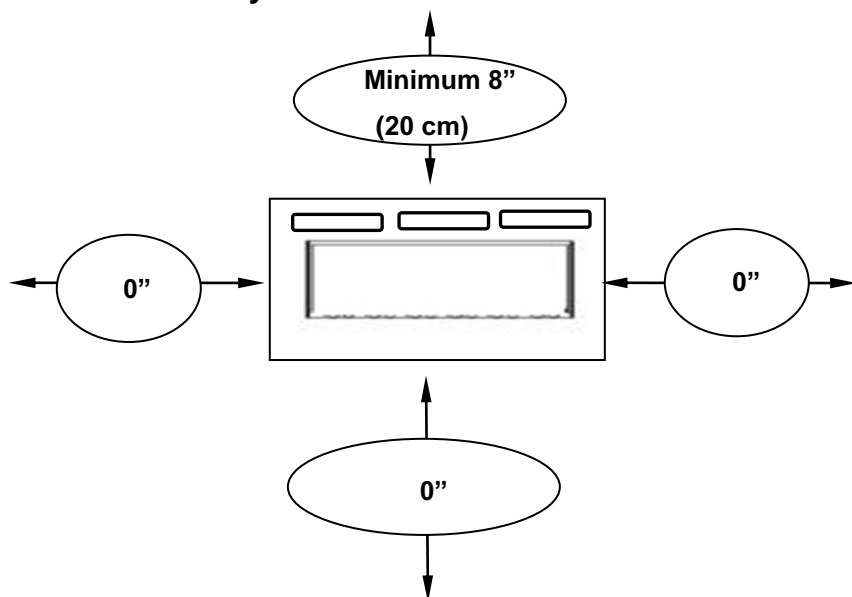

Étape 1. Trouver un emplacement sécuritaire

Dégagement minimal de chaque côté : 0 po .

Dégagement minimal en dessous: 0 po .  
Dégagement minimal au-dessus : 8 po (20 cm).

Dégagement minimal du devant et des côtés : 0 po .

Choisissez un emplacement à proximité d'une prise électrique afin qu'une rallonge ne soit pas requise.

Ne pas placer l'appareil directement en dessous d'une prise électrique.

Consultez la section Informations de sécurité en page 2 et 3 pour les avertissements concernant l'emplacement, l'installation et l'utilisation de façon sécuritaire de l'appareil.

## Installation encastrée

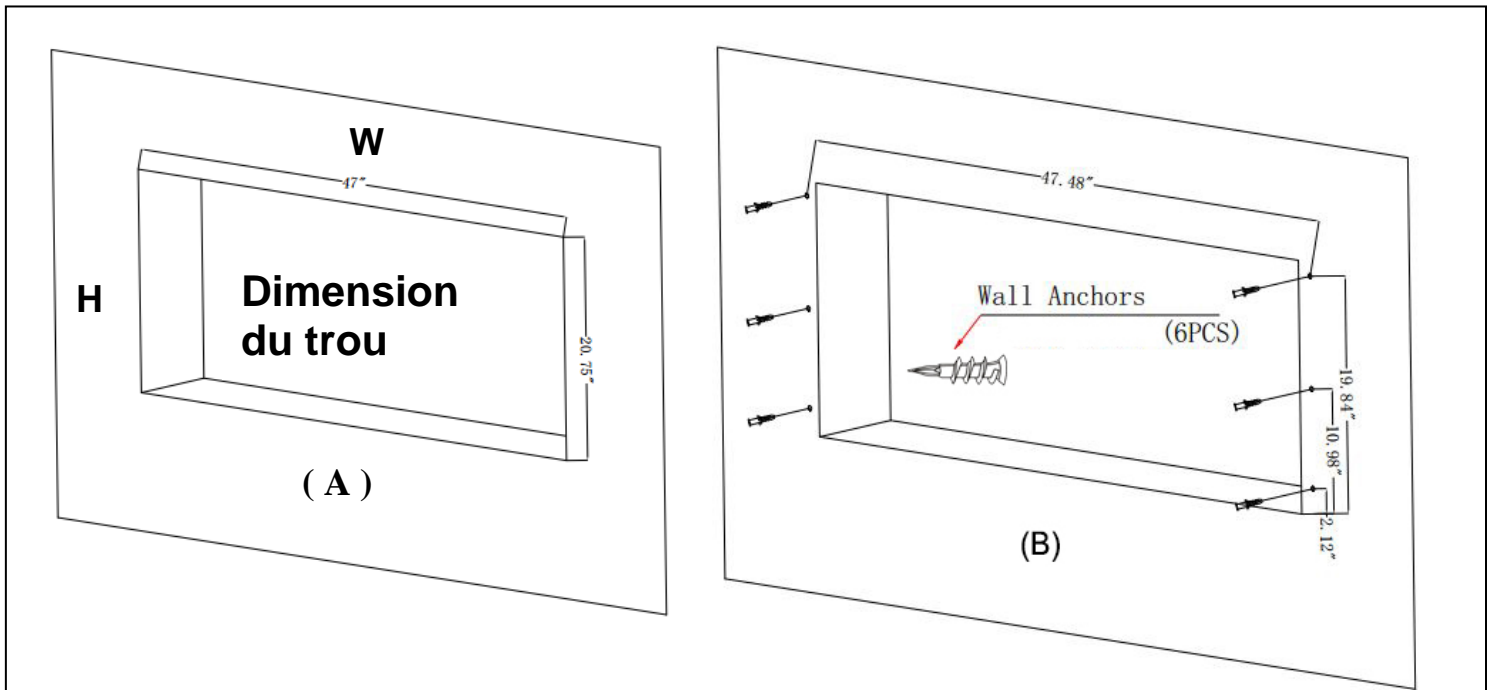

**ÉTAPE A.** Choisissez une cloison sèche pour y faire le trou pour la boîte du foyer. Les dimensions du trou sont illustrées ci-dessous.

Numéro deModèle	W	H
BG-36B	32"	20,75"
BG-45B	40"	20,75"
BG-50B	47"	20,75"
BG-60B	47"	20,75"
BG-72B	68"	20,75"
BG-100B	96,39"	20,75"

**ÉTAPE B.** Fixez les trois ancrages au mur de chaque côté de la boîte du foyer en vous référant aux dimensions illustrées dans le schéma. Figure (B)

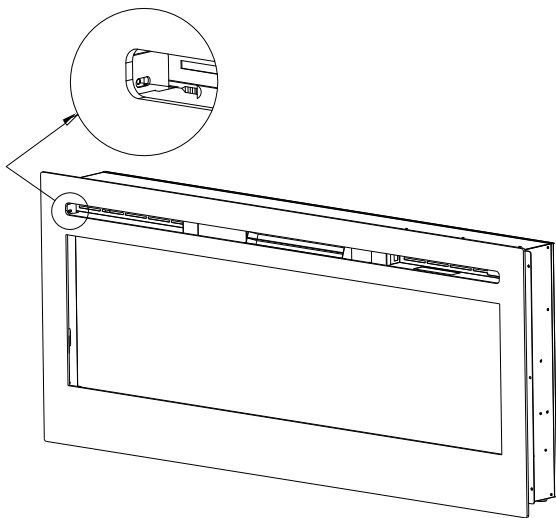

( C )

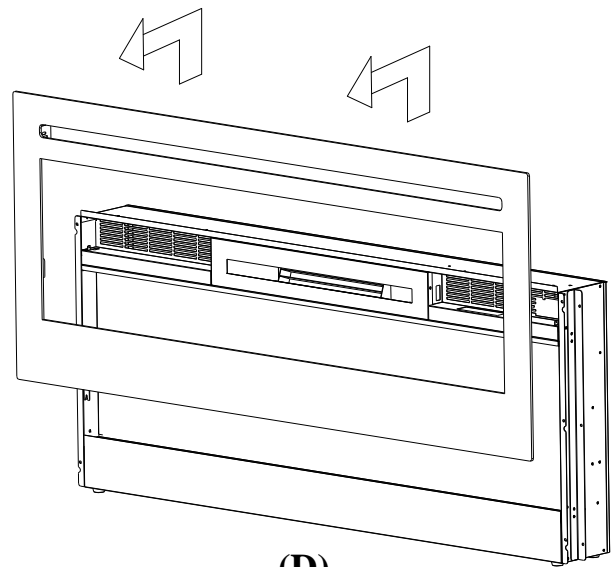

( D )

**ÉTAPE C.** Retirez les deux vis de chaque côté du panneau de verre. Figure ( C )

**ÉTAPE D.** Avec l'aide de quelqu'un, retirez le panneau de verre de la boîte du foyer. Placez-le à un endroit propre et lisse. Figure ( D )

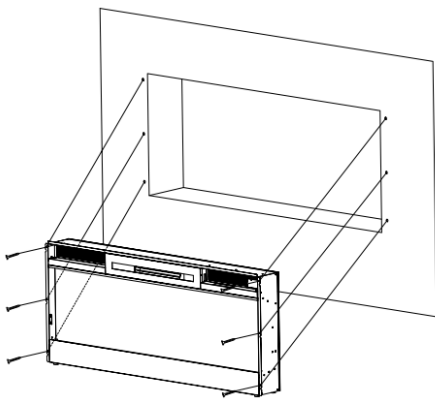

( E )

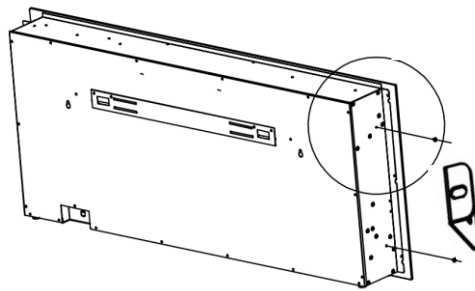

( F )

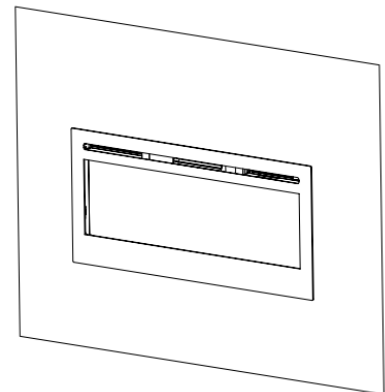

( G )

**ÉTAPE E.** Avec l'aide de quelqu'un, placez la boîte du foyer dans le trou dans le mur.

Si l'appareil est complètement encastré dans le mur :

- Utilisez les 6 vis incluses afin de fixer l'appareil dans le mur à l'aide des deux brides latérales, voir la Figure E.
- Installez le média décoratif et réinstallez le verre avant.

Si l'appareil est partiellement encastré dans le mur :

- Utilisez les deux supports de fixation de métal inclus pour fixer l'appareil dans le mur, voir la Figure F.

**NOTE :** Veuillez utiliser les vis et les trous déjà existants dans les côtés de l'appareil pour l'installation encastrée dans le mur.

**ÉTAPE F.** Le foyer sera ainsi suite à l'installation. Figure G

## Installation murale

En raison de l'utilisation de différents matériaux utilisés pour différents murs, il est fortement suggéré que vous consultiez votre constructeur local avant d'installer cet appareil au mur.

**A.** Choisissez un emplacement qui n'est pas sujet à la moisissure et qui est situé à au moins 36 po (914 mm) de matériaux combustibles tels que des rideaux, meubles, literie, papier, etc.

**B.** Avec l'aide de deux personnes, maintenez l'appareil contre le mur pour déterminer l'emplacement final.

**C.** Placez l'unité face contre terre sur une surface lisse et non abrasive. Retirez le support de l'arrière de l'appareil en retirant les vis, référez-vous à la Figure 1.

**D.** Marquez l'emplacement et installez le ou les supports de fixation au mur à l'aide des vis incluses. Ce support doit avoir les crochets vers le haut et être de niveau.

**NOTE: Il est fortement recommandé que les supports de fixation (E) soient vissés dans un poteau mural, lorsque possible. Si le poteau mural ne peut être utilisé, assurez-vous que la pièce d'ancrage de plastique incluse soit utilisée afin que le support de fixation soit adéquatement fixé au mur.**

**E.** Lorsque les supports de fixation sont installés, à l'aide de deux personnes, soulevez l'appareil et insérez les deux crochets du support dans les deux fentes à l'arrière de l'appareil.

**F.** Vérifiez la stabilité de l'appareil et assurez-vous que le support de fixation ne puisse se dégager du mur.

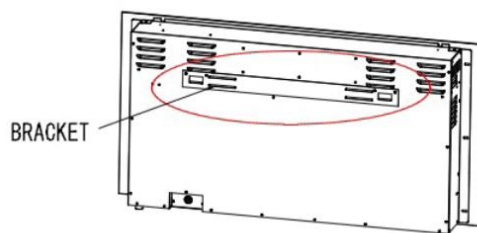
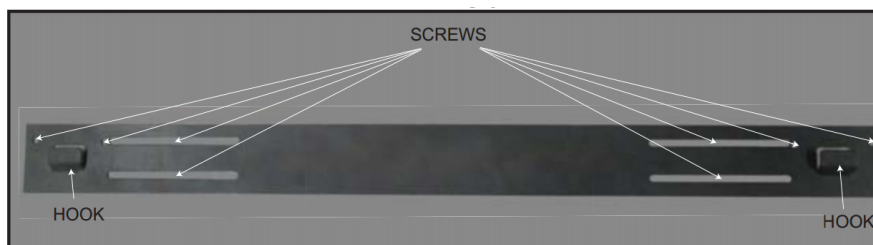
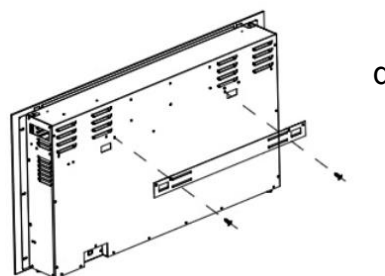
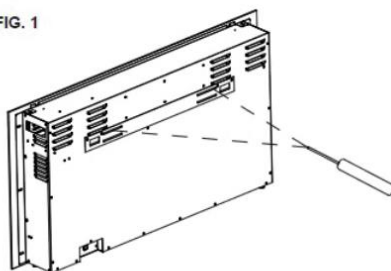
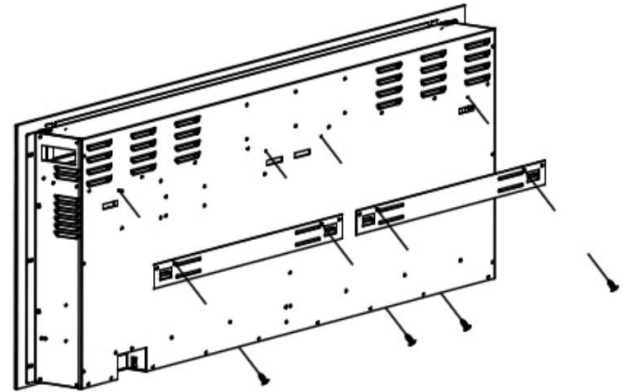
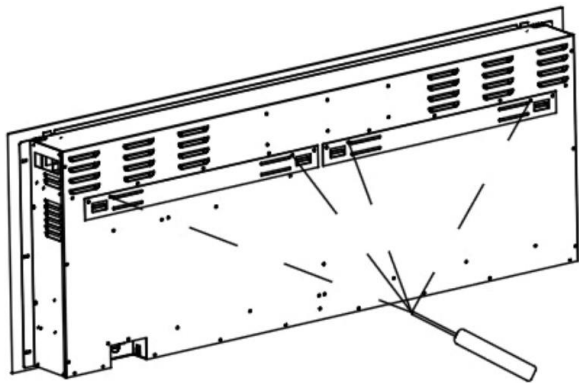
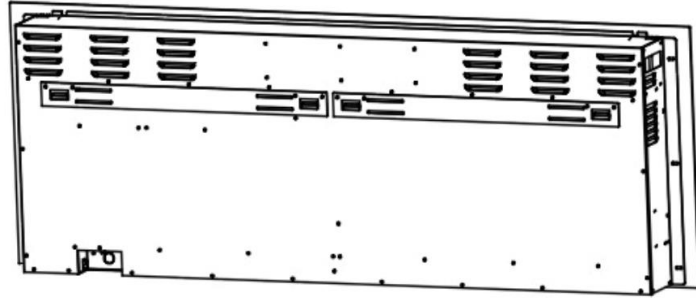

FIG. 1





BG-72B / BG-100B Support de fixation illustré

## Installation du cristal / galets ambré

Le devant de verre doit être retiré et l'appareil doit être installé à son emplacement final avant de faire l'installation du cristal / galets ambré.

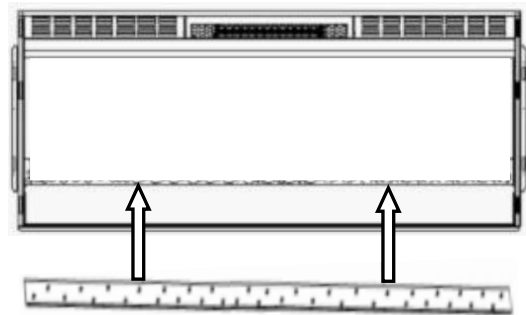
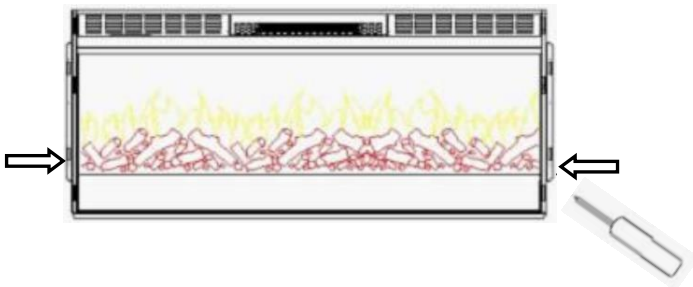

- A. À l'aide d'un tournevis, retirez les deux vis de chaque côté de la boîte du foyer et retirez l'ensemble de bûches.
- B. Placez le plateau de plastique à l'endroit désigné.
- C. Cristal clair ou galets : Le cristal clair ou les galets pourraient être recouverts d'une fine couche d'huile qui devrait être nettoyée avant l'installation. Nettoyez-les à l'aide d'un savon doux, rincez et séchez-les bien avant de les replacer dans le plateau.
- D. Placez délicatement le cristal ou les galets ambrés au fond du plate à l'avant de l'appareil, tel qu'illustré. Appliquez une couche égale de bord en bord.





# Opération



Lire et comprendre ce guide d'utilisation au complet, incluant les informations de sécurité, avant de brancher ou d'utiliser cet appareil, sinon il pourrait y avoir risque de décharge électrique, de feu, de blessure sérieuse ou de mort.

## Mise en marche

Assurez-vous que l'interrupteur ON/OFF, situé sur le panneau de gauche, est dans la position OFF. Branchez le cordon d'alimentation dans une prise électrique mise à terre de 110~120 Volts 15 AMP (voir les informations de sécurité en pages 2 et 3). Assurez-vous que la prise électrique est en bon état et que le connecteur n'est pas vacillant. Ne jamais dépasser l'intensité maximale du circuit. Ne pas brancher d'autres appareils sur le même circuit.

## Méthodes d'opération

Ce foyer électrique peut être utilisé à l'aide du panneau de contrôle, situé dans le haut du côté droit du panneau de verre du foyer ou encore à l'aide de la commande à distance.

L'utilisation et les fonctions des deux méthodes sont les mêmes.

Avant de faire l'utilisation de l'appareil, veuillez relire les informations de sécurité en pages 2 et 3, plus précisément les avertissements.







Panneau tactile



Display Heater Timer Color Flame Power

## Utilisation du panneau tactile / commande à distance

BOUTON	FONCTION	ACTION ET INDICATION
 POWER	<b>ON:</b> Autorise le toucher des fonctions du panneau et de la télécommande. Actionne les flammes. <b>OFF:</b> Désactive les fonctions et les flammes.	<ol style="list-style-type: none"><li><b>Appuyer une fois.</b> L'indicateur lumineux s'allume. Le courant circule. Toutes les fonctions sont autorisées.</li><li><b>Appuyer encore.</b> Les flammes s'éteignent. Le courant et les fonctions s'éteignent.</li></ol>

 <b>TIMER</b>	<p><b>MINUTERIE:</b> Contrôle la minuterie pour éteindre le foyer au moment désiré.</p> <p>Fourchette de réglage entre 30 minutes et 7 heures trente.</p>	<ol style="list-style-type: none"> <li>1. <b>Appuyer une fois.</b> L'indicateur lumineux s'allume. La minuterie est mise à 30 minutes.</li> <li>2. <b>Appuyer encore jusqu'à atteindre le réglage voulu.</b> L'indicateur lumineux indique les options.</li> </ol>
 <b>FLAME</b>	<p><b>FLAMME:</b> Règle la luminosité pour qu'elle soit douce ou forte.</p> <p><b>NOTE:</b> Les flammes sont allumées jusqu'à l'arrêt volontaire de l'appareil. Doit être activé pour que le chauffage s'allume.</p>	<ol style="list-style-type: none"> <li>1. <b>Appuyer une fois.</b> La luminosité des flammes s'accroît.</li> <li>2. <b>Appuyer encore.</b> Appuyer jusqu'à atteindre le réglage voulu.</li> </ol>
 <b>COLOR</b>	<p><b>COULEUR:</b> Change la couleur des flammes.</p> <p><b>NOTE:</b> L'effet de couleur reste jusqu'à l'arrêt volontaire de l'appareil. Doit être activé pour que le chauffage s'allume.</p> <p><b>NOTE:</b> ce foyer a une fonction de mémoire de la couleur de la flamme.</p>	<ol style="list-style-type: none"> <li>1. <b>Appuyer une fois.</b> La couleur de la flamme change en boucle.</li> <li>2. Appuyer jusqu'à atteindre le réglage voulu. Choix de 10 couleurs.</li> </ol>
 <b>HEATER</b>	<p><b>CHAUFFAGE:</b> Active et éteint le chauffage.</p> <p><b>NOTE:</b> Ne fonctionne que lorsque les flammes sont allumées. En cas contraire, le chauffage ne s'allumera pas.</p> <p><b>NOTE:</b> Pour éviter une surchauffe, de l'air frais est soufflé pendant 8 à 10 secondes avant que le chauffage soit activé et avant qu'il s'éteigne.</p>	<ol style="list-style-type: none"> <li>1. <b>Appuyer une fois.</b> L'indicateur s'allume. Le ventilateur souffle de l'air froid pendant 8 à 10 secondes. Une fournaise de 750W s'allume et souffle de l'air tiède.</li> <li>2. <b>Appuyer encore.</b> L'indicateur s'allume. Une fournaise de 1500W s'allume et souffle de l'air chaud.</li> <li>3. <b>Appuyer encore.</b> Le chauffage s'éteint. Le ventilateur souffle de l'air froid pendant 10 secondes avant de s'éteindre.</li> </ol>

<b>NOTICE</b>	Lorsque l'appareil est mis en marche pour la première fois, une légère odeur pourrait être présente. Cette situation est normale et ne devrait pas se représenter à moins que l'appareil ne soit utilisé pour une longue période.
---------------	---

<b>NOTICE</b>	Afin d'améliorer l'utilisation, alignez la commande à distance avec le devant du foyer. Ne pas appuyer sur les boutons trop rapidement. Laisser le temps à l'unité de répondre à chaque commande.
---------------	---

## Contrôle limitant la température

Ce foyer est conçu avec un contrôle limitant la température. Dans l'éventualité où le foyer atteindrait une température dangereuse, le foyer sera automatiquement mis hors d'usage. Pour le redémarrer :

1. Débrancher le cordon d'alimentation de la prise électrique.
2. Mettre l'interrupteur ON/OFF du panneau de contrôle en position OFF. **Attendre 5 minutes.**

3. Inspecter le foyer et s'assurer qu'aucun conduit ne soit bloqué ou bouché de poussière ou saleté. Si c'est le cas, utiliser un aspirateur pour le nettoyage.
4. Avec l'interrupteur POWER en position OFF, brancher le cordon d'alimentation dans la prise électrique.
5. Si le problème persiste, faire vérifier la prise électrique et le câblage par un professionnel.

## Information sur les piles de la commande à distance

- Cette commande à distance nécessite deux piles AAA (non incluses)
- Les instructions pour l'installation des piles sont dans le compartiment des piles de la commande à distance.



Ne jamais se débarrasser des piles dans un feu, cela pourrait causer une explosion. Jeter les piles dans votre centre de traitement des matériaux dangereux local.

## Entretien et Maintenance

### Nettoyage



Toujours mettre l'appareil hors tension et débrancher le cordon d'alimentation de la prise électrique avant de faire du nettoyage, de la maintenance ou avant de déplacer l'appareil. Le cas contraire pourrait causer des décharges électriques, un feu ou des blessures personnelles.



Ne jamais placer l'appareil sous l'eau ou l'arroser, cela pourrait causer une décharge électrique, un feu ou des blessures personnelles.

### Métal :

- Polir à l'aide d'un tissu lisse, légèrement humide avec un produit citronné à base d'huile.
- Ne pas utiliser de nettoyeurs à laiton ou autres nettoyeurs domestiques, cela endommagera la boiserie métallique.

### Verre :

- Utiliser un nettoyeur pour verre de bonne qualité sur une serviette. Sécher complètement à l'aide d'un essuie-tout ou d'un chiffon non pelucheux.
- Ne jamais utiliser de nettoyeurs abrasifs, de vaporisateurs liquides ou autre nettoyeur pouvant écorcher la surface.

### Conduits :

- Utiliser un aspirateur pour retirer la poussière et la saleté du foyer et des conduits de ventilations.

### Plastique :

- Essuyer délicatement à l'aide d'un linge légèrement humide et une solution de savon à vaisselle et d'eau chaude.
- Ne jamais utiliser de nettoyeurs abrasifs, de vaporisateurs liquides ou autre nettoyeur pouvant écorcher la surface.

## Maintenance



Risque de décharge électrique! Ne pas ouvrir les panneaux! Aucune pièce nécessaire à l'entretien à l'intérieur!



Toujours mettre l'appareil hors tension et débrancher le cordon d'alimentation de la prise électrique avant de faire du nettoyage, de la maintenance ou avant de déplacer l'appareil. Le cas contraire pourrait causer des décharges électriques, un feu ou des blessures personnelles.

### Pièces électriques et amovibles :

- Les moteurs du ventilateur sont lubrifiés à l'usine et ne requièrent pas de lubrification.
- Les composants électriques sont intégrés au foyer et ne sont pas utilisables par le consommateur.

### Entreposage :

- Entreposer le foyer dans un endroit sec lorsqu'il n'est pas en usage.



**AVERTISSEMENT!** Aucune réparation ou maintenance des composants internes ou électriques ne devraient être faite par le consommateur. Ne réparez pas l'appareil vous-même.

## BRANCHEMENT PAR CÂBLE

### ! AVERTISSEMENT

COUPEZ L'ALIMENTATION ÉLECTRIQUE À L'APPAREIL ET LAISSEZ-LE REFROIDIR AVANT D'EFFECTUER UN ENTRETIEN. SEUL UN TECHNICIEN DE SERVICE QUALIFIÉ PEUT EFFECTUER L'ENTRETIEN OU LA RÉPARATION DE CET APPAREIL ÉLECTRIQUE.

Si c'est nécessaire de faire un branchement par câble, un électricien qualifié peut retirer le cordon d'alimentation de l'appareil et brancher ce dernier directement au câblage de la maison.

Si vous effectuez un branchement par câble, cet appareil doit être raccordé électriquement et mis à la terre conformément aux codes locaux. En l'absence de tels codes, utilisez la version courante du Code canadien de l'électricité CSA C22.1 au Canada ou du National Electrical Code ANSI/NFPA 70 aux États-Unis.

Fig. 1

PLAQUE DE  
RECOUVREMENT

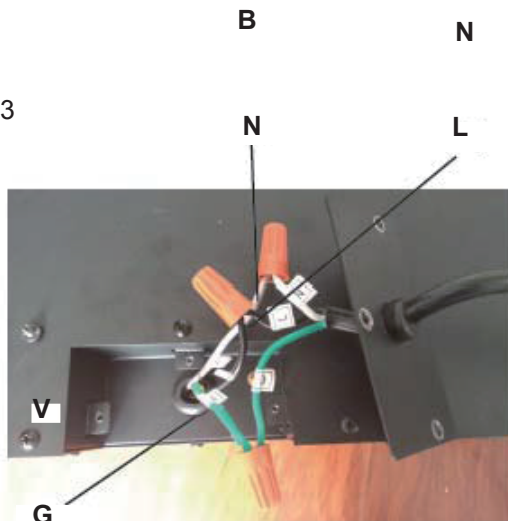

Fig. 2



- A. Retirez la plaque de recouvrement située sur le côté droit de l'appareil par retirer les trois vis comme illustrée.
- B. Enlevez les connecteurs de fils du cordon d'alimentation. Vous pouvez jeter le cordon d'alimentation.
- C. Utilisant la nouvelle plaque de recouvrement fournie. Enlever le trou de 7/8" (22.2mm) et installez le connecteur de boîte à la boîte de jonction. Serrer le connecteur de boîte aux fils d'alimentation.
- D. Utilisant les connecteurs de fils pour brancher le fil de terre vert (V), les fils commun ensemble blanc (B) puis les fils noirs chaudes (N), voir la Figure 3.
- E. Réinstaller la plaque de recouvrement utiliser les trois vis, comme illustrée en Figure 1.

Fig. 3



7/8" (22.2mm)  
Diamètre

